



PANEELE[®]

PANEELEMARKET[®] TECHNISCHES DATENBLATT

+7 361-555-8149

info@paneemarket.de

www.paneemarket.de

Installation Anweisungen.

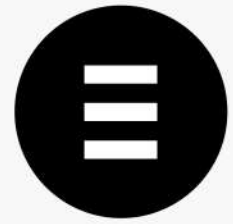

Vor der Montage



Vor Beginn des Montagevorgangs ist es wichtig, die zu behandelnde Stelle von Schmutz und Staub zu reinigen. Dieser Prozess stellt sicher, dass Ihre Paneele gesünder und fester haften.



Die Materialien, die Sie für die Montage benötigen, sind ein Meter, eine Wasserwaage, ein Universalmesser, Silikonkleber und eine Klebepistole.

So schneiden Sie Paneele®

Wandpaneele sind sehr einfach und praktisch zu schneiden, und dafür reicht nur ein Teppichmesser.

Wenn sich an der Wand Ecken befinden, an denen Sie die Wandpaneele anbringen möchten, sollten Sie die Kante der Paneele nach der Ecke mit einem Winkel von 45 Grad abschneiden. Dank dieser Methode passen die Wandpaneele fest in die Ecken und liefern ein nahtfreies und übergangsloses, kontinuierliches Gesamtbild. Alternativ können Sie die Ecken leicht mit Winkelprofilen abschließen.

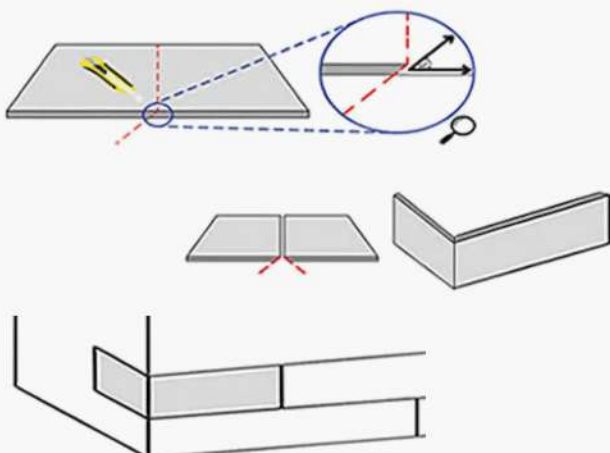

Allgemeine Merkmale unserer Styropor-Wandpaneele

1. Die Oberflächen unserer Styropor-Wandpaneele sind sehr hart mit unserer Doppelschichtbeschichtung, die wir mit unserer speziellen Produktionstechnik vorbereitet haben.
2. Es bietet eine einfache Anwendung mit dem vierseitigen Überlappungssystem, das nur Ramsay Styropor-Wandpaneele haben. (*) Dank der echt eingekerbten Textur unserer Styropor-Wandpaneele werden Sie die Flachheit und den künstlichen Effekt der Tapete mit Ramsay Styropor-Wandpaneel nicht spüren.
3. Es vermittelt das Gefühl von Naturstein, Ziegel, Holz und Marmor. Es produziert keine Bakterien, verursacht keine Algen und enthält keine giftigen Gase. Es hat keine schädlichen Auswirkungen auf Ihre Gesundheit und Umwelt.
4. Es hat stoßdämpfende Eigenschaften und ist stoßfest.
5. Es bietet Wärme- und Schalldämmung. Es hält Ihre Umgebung im Winter warm und im Sommer kühl.
6. Wandpaneele aus Styropor lassen sich leicht reinigen. Es wird nicht durch Feuchtigkeit und Wasser beeinflusst und verformt sich nicht im Laufe der Zeit.
7. Es ist sehr einfach anzuwenden. Sie können es ganz einfach selbst zu Hause auftragen, sogar alleine.
8. Styropor-Wandpaneele sind nicht selbstklebend. Sie können den für die zu beklebende Oberfläche geeigneten Kleber verwenden.
9. Zum Zuschneiden und Formen der Styropor-Wandpaneele reicht ein Teppichmesser aus.
10. Es braucht keinen speziellen Boden. Es kann auf alle lackierten oder unlackierten Oberflächen aufgetragen werden.
11. Es verliert seine Isolationsfunktion im Laufe der Zeit nicht.
12. Wenn Sie die Farbe der Paneele ändern möchten, können die Paneele einfach gestrichen werden.
13. Es erhöht die Flamme nicht, es hält sie im Inneren. Es hat keine Zündfunktion.

(*) Unsere Modelle mit den Maßen 120x50x2cm verfügen über diese Funktion.

Für Installationshilfe wenden Sie sich bitte an;

+7 361-555-8149 or
info@paneelemarkt.de

Technisch Zeichnungen.

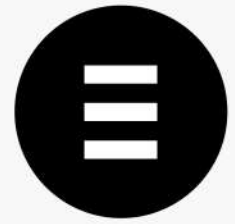

1 Produktgröße

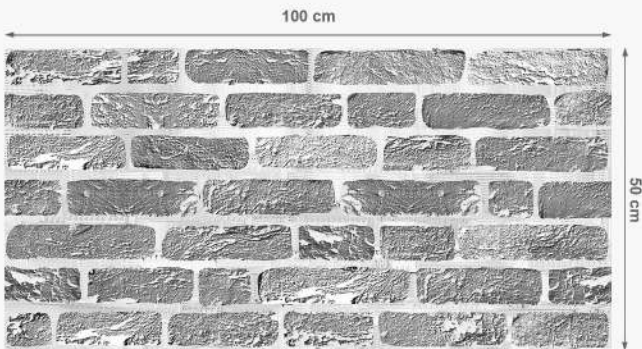

Jedes Panel umfasst:

- * Weite : 100 cm / 1000mm
- * Größe : 50 cm / 500mm
- * Dicke : 2 cm / 20mm
- * Einsatzbereich : Innen, außen
- * Produktoberfläche : Echte Höhe 3D

Anordnung der wandpaneele

Beispiel einer richtigen Anordnung der Paneele.



Beispiel einer falschen Anordnung der Paneele.
Das rechte Panel wurde verkehrt herum montiert.

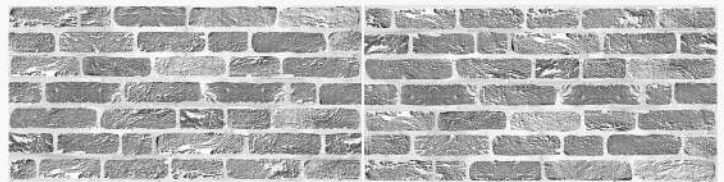

Wandpaneel Schallabsorption:

Messung des Schallabsorptionsgrades gem. DS/EN ISO 354:2003.

Die 11 Paneele wurden flach auf dem Betonboden ausgelegt im Nachhall-Testraum. Rundum geschlossener Rahmen Kanten.

Testfläche: 15,84 m² Sab - Raumvolumen 215 m² - Raum Fläche 238 m³

Freq. Hz	a _s
100	0.03
125	-0.01
160	0.01
200	0.05
250	0.09
315	0.11
400	0.15
500	0.24
630	0.34
800	0.44
1k	0.63
1.25k	0.81
1.6k	1.01
2k	1.09
2.5k	1.06
3.15k	0.96
4k	0.84
5k	0.72

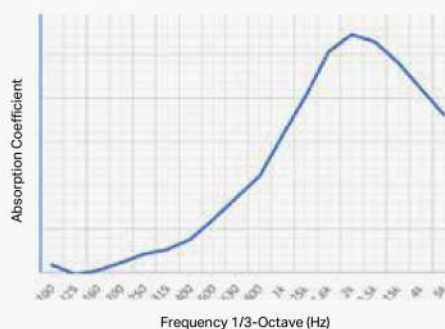

Die korrekte Verbindung von 4 Wandpaneelen ist unten dargestellt.

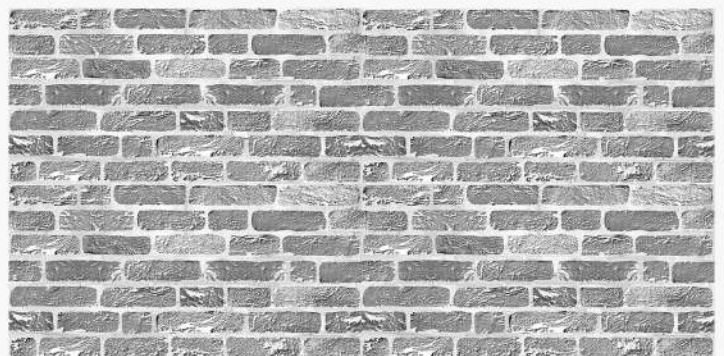

Für Installationshilfe wenden Sie sich bitte an;

+7 361-555-8149 or
info@paneelemarket.de

PANEELE

www.paneelemarket.de